

# Príručka pre používateľa LUMiCHARGER WS



## **Obsah**



1 Bezpečnostné pokyny	3
2 Diely a nástroje potrebné na inštaláciu	4
3 Inštalácia	5
4 Konfigurácia	8
5 Prevádzka	11
6 LCD Displej	12
7 Chyby pri nabíjaní	15
8 Údržba	16

## 1 Bezpečnostné pokyny

Pred inštaláciou, údržbou a prevádzkou si pozorne prečítajte nasledujúce pokyny pre správne používanie zariadenia! Dodržiavajte bezpečnostné pokyny; v opačnom prípade môže dôjsť k nebezpečenstvu smrti, poranenia a poškodeniu zariadenia. Dodávateľ nenesie žiadnu zodpovednosť pri zaobchádzaní mimo bezpečnostných pravidiel.

- V blízkosti nabíjacieho miesta pre elektromobily nenechávajte žiadne horľavé alebo výbušné látky; inak môže dôjsť k nebezpečnému výbuchu.
- Inštaláciu a zapojenie by mali vykonávať pracovníci s odbornou kvalifikáciou, inak môže dôjsť k nebezpečnému úrazu elektrickým prúdom. Pred zapojením sa uistite, že vstupné napájanie je úplne odpojené; inak môže dôjsť k nebezpečnému úrazu elektrickým prúdom. Uzemňovacia svorka nabíjacieho bodu EV musí byť bezpečne uzemnená; inak môže dôjsť k nebezpečnému úrazu elektrickým prúdom. Prívodná koncovka nabíjacieho bodu musí byť bezpečne pripojená, inak hrozí riziko poškodenia zariadenia. Do vnútra nabíjacej stanice nedávajte žiadne kovy, ako sú skrutky, tesnenia; inak môže dôjsť k nebezpečnému výbuchu a požiaru. Platí prísny zákaz, aby sa k zariadeniu približovali neplnoleté osoby alebo osoby s obmedzenou spôsobilosťou na právne úkony.
- Pri poruche elektrického vozidla alebo nabíjacieho bodu je prísne zakázané nútené nabíjanie.
- Je prísne zakázané používať nabíjacie miesto, keď je nabíjačka alebo nabíjacie káble poškodené, prasknuté, opotrebované, zlomené alebo sú nabíjacie káble odhalené. Ak niečo také zistíte, včas kontaktujte dodávateľa. Elektromobil sa môže nabíjať len pri vypnutom a stojacom motore. Výmena príslušenstva musí byť vykonaná kvalifikovaným personálom.
- Odporúča sa, aby ste min. raz do týždňa navštívili nabíjacie miesto z dôvodu bezpečnostnej kontroly
- Nabíjací konektor udržiavajte čistý a suchý a utrite ho čistou, suchou handričkou, ak je znečistený

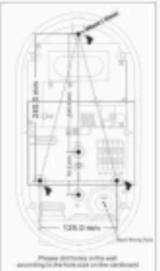
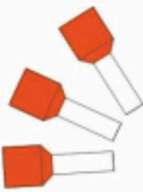
## 2 Diely a nástroje potrebné na inštaláciu

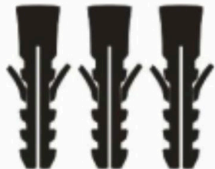
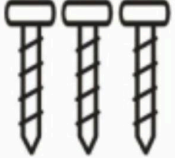
<p>Šablóna pre vŕtanie</p> 	<p>Koncovky na izolovanie</p> 	<p>Tesnenie</p> 
<p>8x40mm hmoždinky</p> 	<p>Skrutky <math>\Phi 5 \times 40</math> mm</p> 	

<p>Meter</p> 	<p>Vítačka</p> 	<p>Kladivo</p> 	<p>Skrutkovač</p> 
<p>Križový skrutkovač</p> 	<p>Kliešte</p> 	<p>Orezávací nožik</p> 	<p>Orezávací nožík</p> 

### 3 Inštalácia

Vystrihnite šablónu na vŕtanie z kartónu, umiestnite šablónu na stenu, vyvŕtajte otvory v miestach troch upevňovacích bodov a do upevňovacích otvorov vložte hmoždinky. Šablónu umiestnite ideálne do výšky 1,2 - 1,6 m.

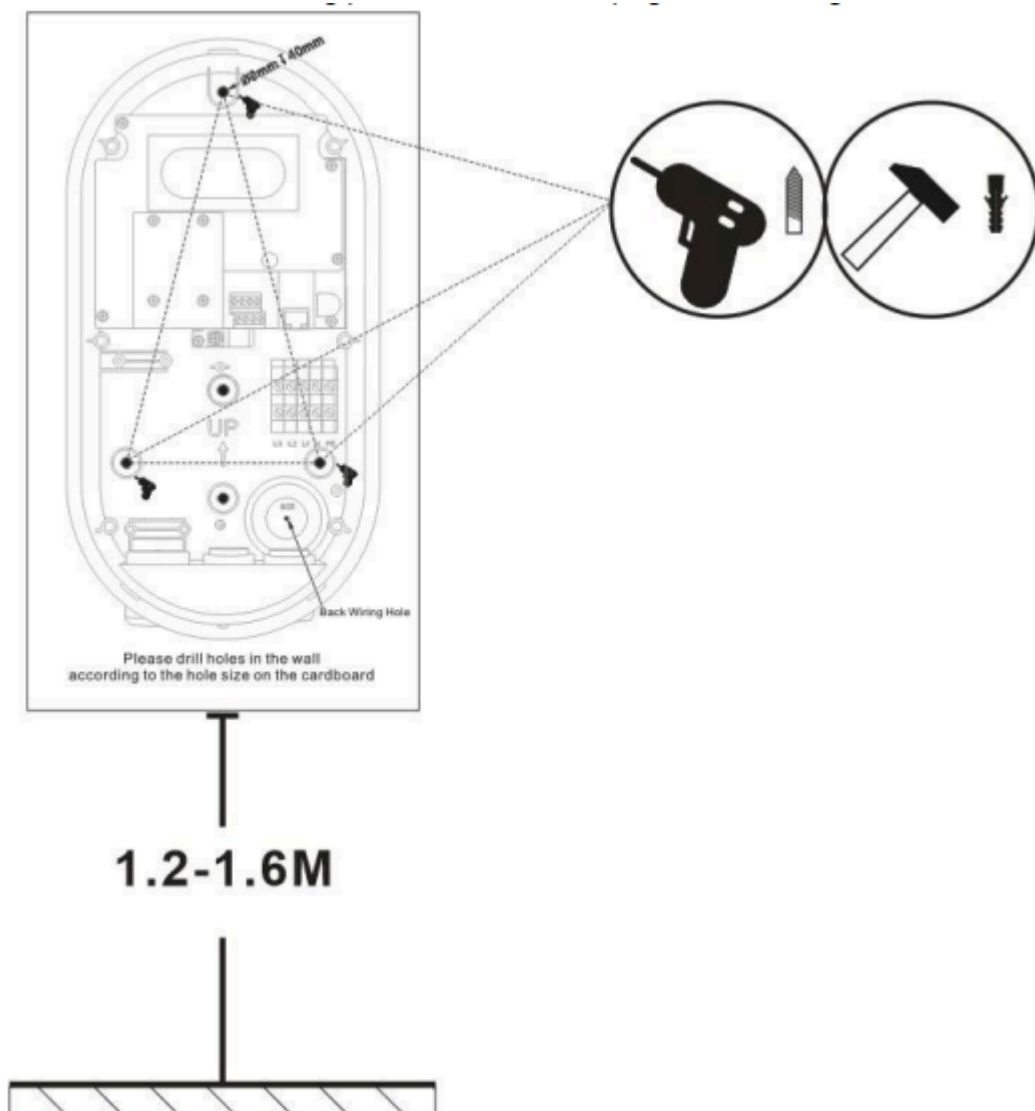

Kryt otvoríte stlačením 2 hrotov na nabíjacej stanici a zdvihnete prvý kryt.

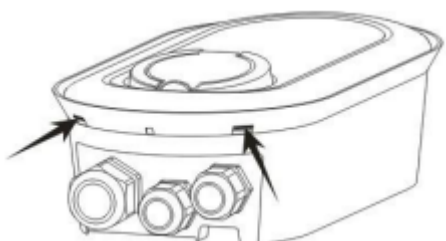

Uvoľnite následne šesť skrutiek a dvihnite druhý kryt.

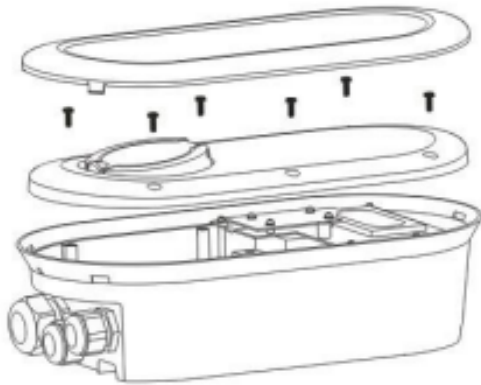

Upevnite zariadenie na stenu pomocou skrutiek. Nezabudnite na podložku.

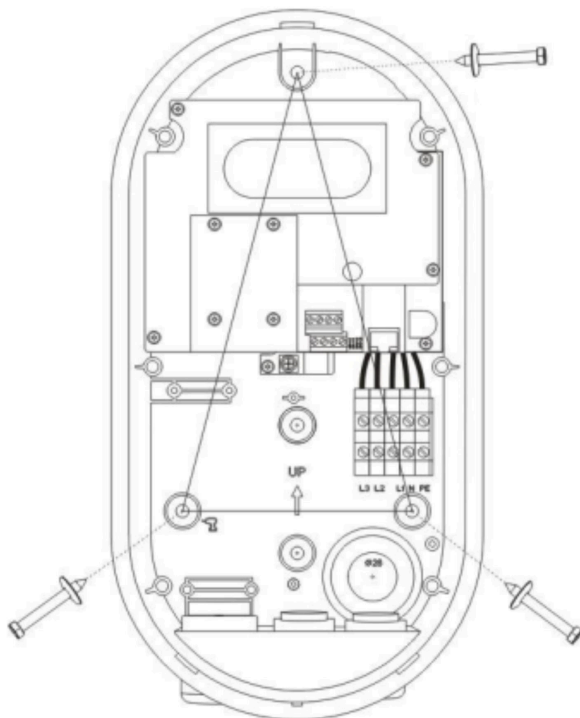

Pripojte vodiče podľa nasledujúceho obrázka

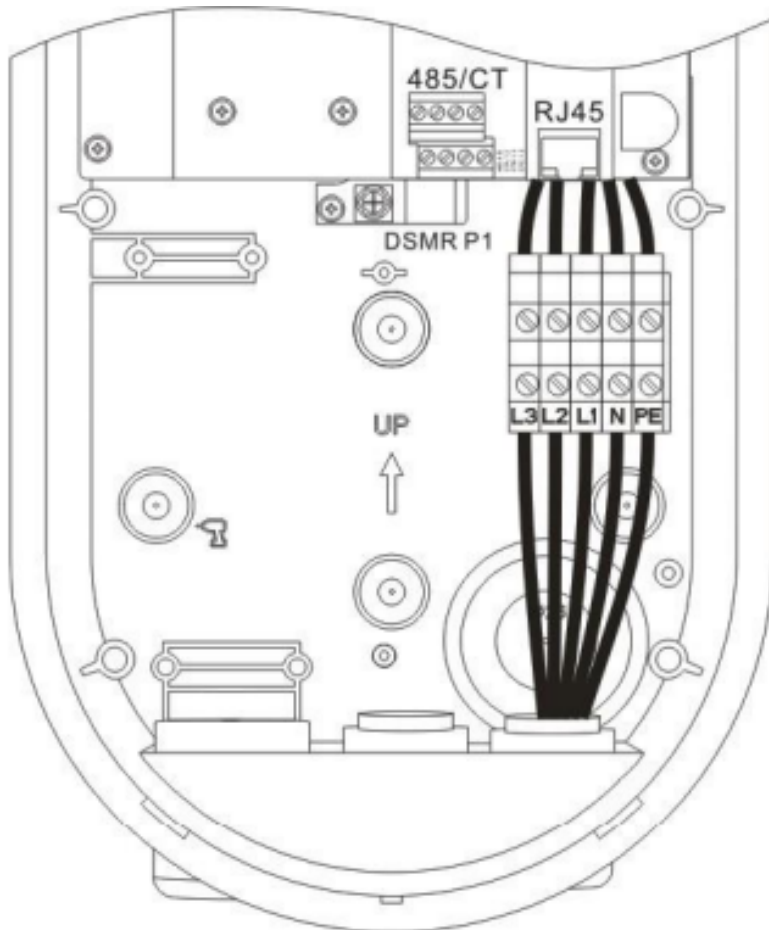

Prisrutkujte druhý kryt a založte prvý kryt.

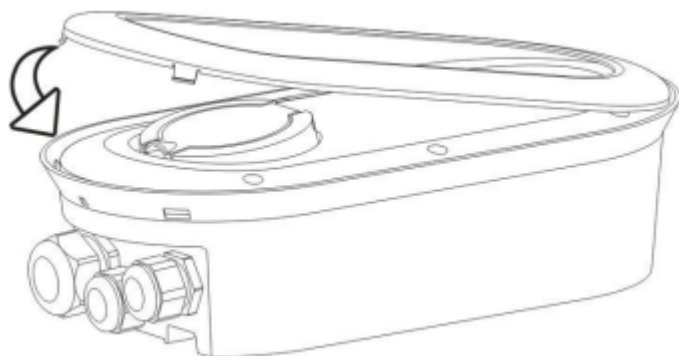

## 4 Konfigurácia

Najprv je potrebné nainštalovať si aplikáciu CP Tool z Google Play alebo App Store

### CP Tool

timxon1028

100+

Stiahnuté



PEGI 3

Inštalovať



Zdieľať



Pridať do zoznamu želani

Táto aplikácia je k dispozícii pre vaše zariadenie



### App Store Preview

Open the Mac App Store to buy and download apps.



**CP Tool** (4+)

TIMXON

Designed for iPhone

Free

Otvorte aplikáciu CP Tool, zapnite Bluetooth a vyhľadajte zariadenie pod správným sériovým číslom a potvrdte dané zariadenie.





Ak je pripojenie úspešné, zadajte heslo (predvolené heslo: 12345678) a potvrdte.



Vyberte režim nabíjania - cez aplikáciu, RFID overením alebo režim Plug&Charge (bez dodatočnej autentifikácie).

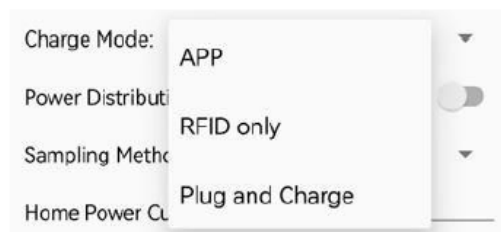

Ak zvolíte režim App, vyberte typ komunikácie (Wifi, 4G, LAN) a nastavte parametre.



Nastavte parametre pre OCPP.

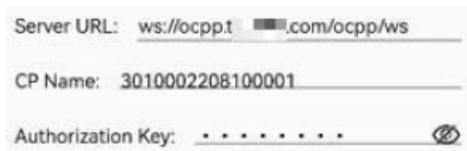

Server URL: ws://ocpp.t...com/ocpp/ws  
CP Name: 3010002208100001  
Authorization Key: . . . . .

Pre všetky režimy overenia musíte nastaviť limit pre nabijací prúd.



Output Current: 32

Ak máte aktivovanú funkciu load balancingu, je potrebné nastaviť aj dané parametre:

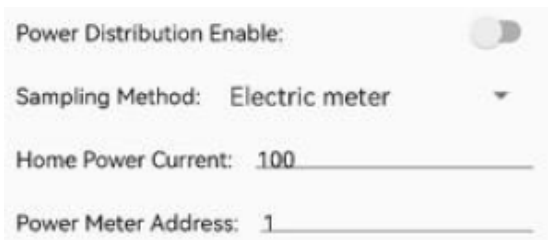

Power Distribution Enable:   
Sampling Method: Electric meter  
Home Power Current: 100  
Power Meter Address: 1

Po úprave parametrov kliknite na tlačidlo SET, potom sa vráťte na predchádzajúcu stránku a kliknite na tlačidlo Disconnect (Odpojiť) a aplikácia APP odpojí pripojenie Bluetooth. V tomto okamihu nabíjačka uloží konfiguráciu a reštartuje sa. Po reštartovaní sa použijú nové parametre.

## Pridanie karty do RFID Whitelist

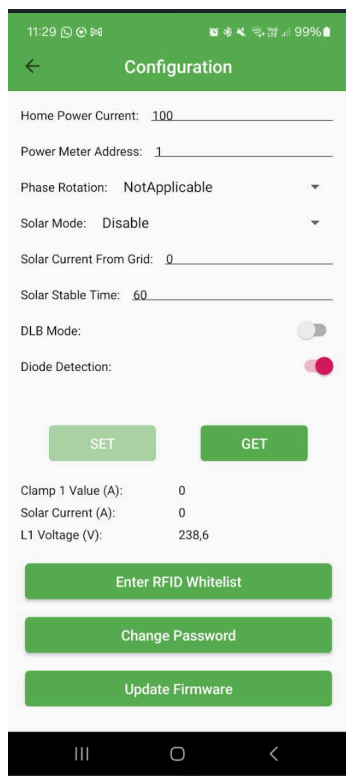

1. Pre pridávanie kariet musíte mať zapnutú funkciu NFC v mobile
2. Otvorte v menu kartu Configuration
3. RFID kartu pridáte cez možnosť Enter RFID Whitelist
4. V karte RFID Whitelist vidíte všetky pridané ID kariet
5. Ak chcete pridať novú kartu, načítajte cez mobil (NFC funkciu).
6. Po načítaní stlačte Add a vložte novú kartu do zoznamu (max. 10 kariet)
7. Po načítaní zavrite aplikáciu.

## 5 Prevádzka



- 1 LCD displej
- 2 RFID čítačka
- 3 On/Off tlačidlo
- 4 Konektor

Pri nabíjaní cez aplikáciu, je nutné nainštalovať aplikáciu na nabíjanie a postupovať podľa pokynov.

Pri nabíjaní pomocou RFID autentifikácie je potrebné priložiť RFID kartu na čítačku pre začatie nabíjania. Pri ukončení nabíjania je potrebné tiež priložiť RFID kartu a vozidlo odpojiť.

Pri režime Plug&Play sa nabíjanie začne pripojením vozidla a stlačením tlačidla On pre začiatok nabíjania. Nabíjanie sa ukončí stlačením tlačidla Off a odpojením nabíjacieho kábla.

## 6 LCD Displej

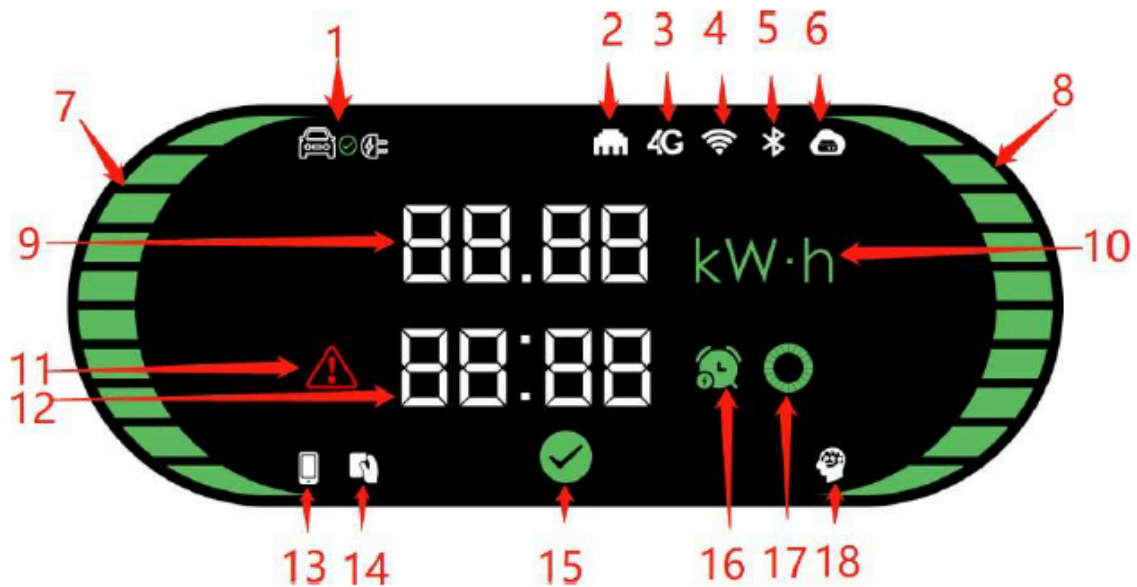

- 1 EV nabíjanie
- 2 LAN
- 3 4G
- 4 WiFi
- 5 Bluetooth
- 6 CMS
- 7 Ľavý indikátor stavu
- 8 Pravý indikátor stavu
- 9 Zobrazenie výkonu resp.menovitého prúdu
- 10 Jednotka
- 11 Indikátor chyby
- 12 Čas alebo kód chyby
- 13 Mobile APP autentifikácia
- 14 RFID autentifikácia
- 15 Indikátor dostupnosti nabíjacej stanice
- 16 Označenie času rezervácie
- 17 Indikátor pozastavenia nabíjania
- 18 Smart Charger indikátor

Displej v kľudovom režime (nenabíja sa)

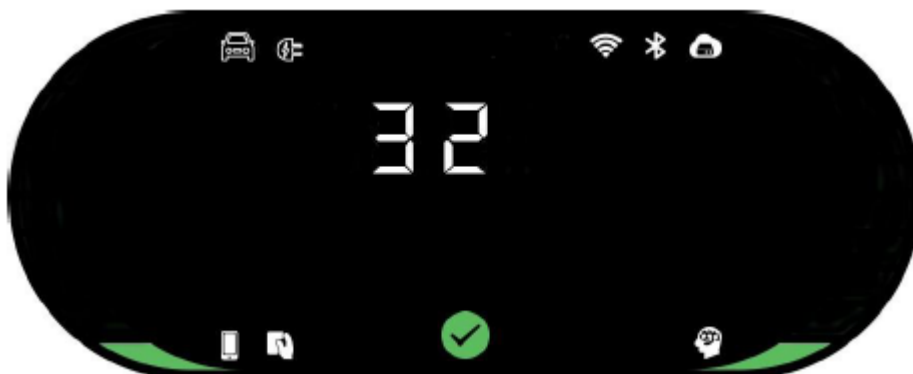

Zobrazuje sa hodnota dostupného menovitého prúdu. Pravý a ľavý indikátor - 1 dielik - dostupná jedna fáza na nabíjanie/ 3 dieliky - dostupné 3-fázové nabíjanie

Displej - nabíjanie sa pripravuje

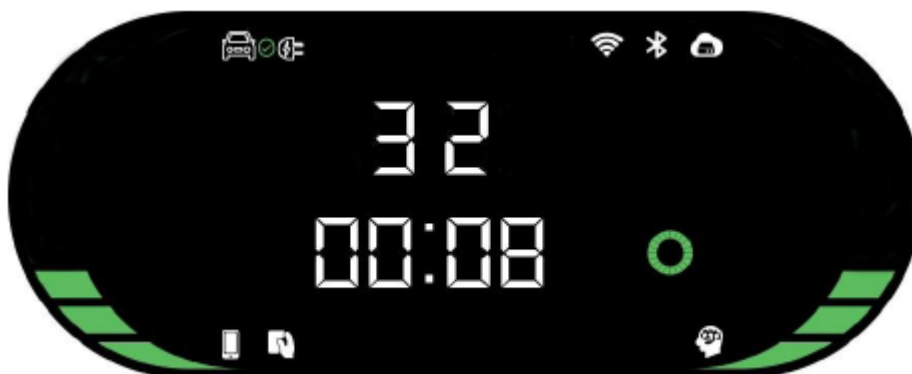

Displej - prebieha nabíjanie

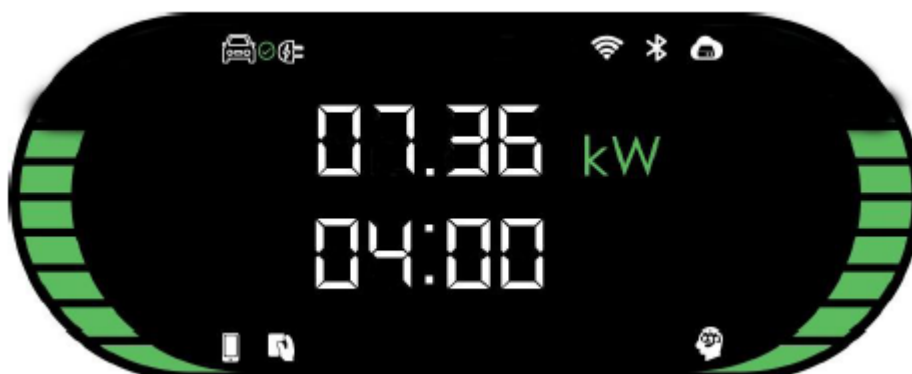

Displej - nabíjanie pozastavené

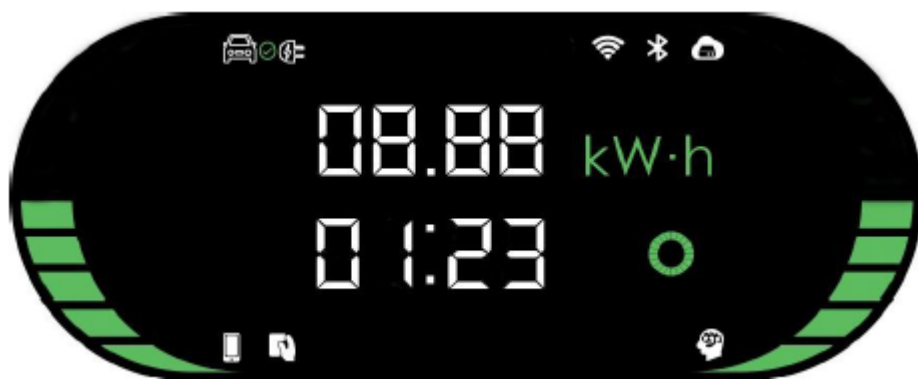

Displej - nabíjanie skončené



Displej - nabíjanie rezervované

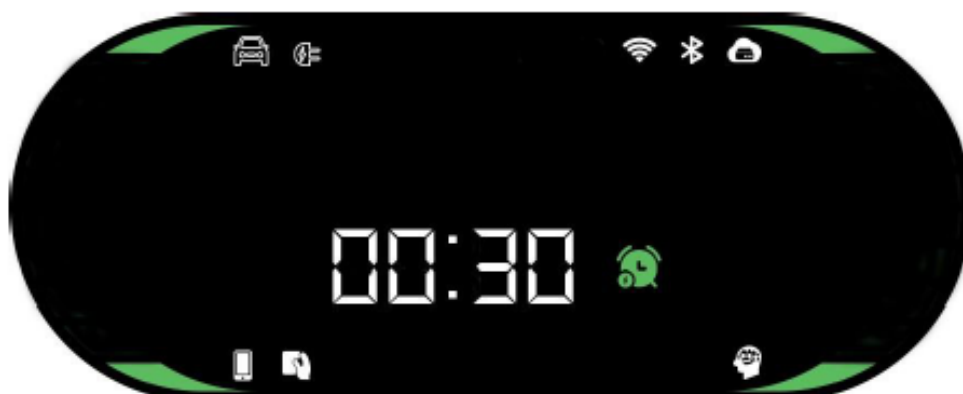

## Displej - chyba pri nabíjaní - so zobrazením kódu nabíjania

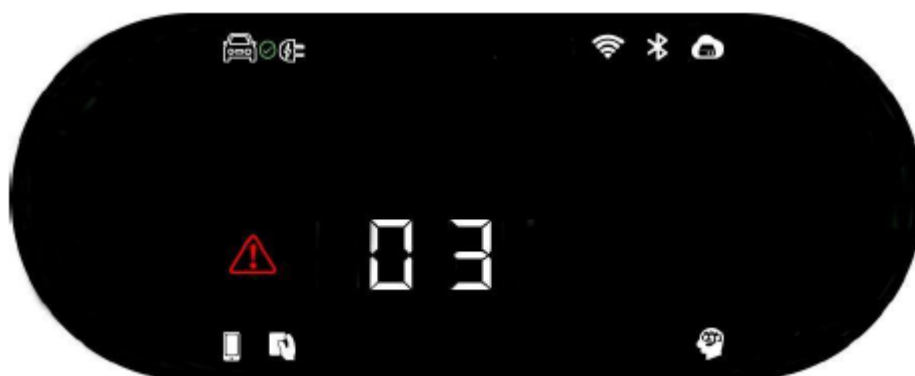

## 7 Chyby pri nabíjaní

Kód chyby	Popis poruchy	
1	Skrat	Skontrolujte, či nie je poškodený konektor nabíjania alebo nabíjací kábel
2	Nadprúd	Skontrolujte, či nabíjací kábel je riadne zastrčený do konektora. Skontrolujte funkčnosť OBC vo vašom vozidle
3	Neuzemnenie	Nabíjacia stanica nie je uzemnená; skontrolujte vstupný napájací kábel
4	Prepätie/ Podpätie	Skontrolujte vstupný napájací kábel. Skontrolujte hodnotu vstupného napätia
5	Prerušenie stykača	Skontrolujte, či je stykač spoľahlivo pripojený
6	Nespoľahlivé spojenie medzi autom a nabíjacou stanicou	Skontrolujte nabíjací konektor v aute a na nabíjacej stanici. Odpojte a pripojte auto odznovu.
7	Elektronická porucha zámku	Skontrolujte zapojenie elektrického zámku v nabíjacej stanici

## 8 Údržba

Aby ste zabezpečili dlhodobú spoľahlivú prevádzku zariadenia, vykonávajte (spravidla raz mesačne) pravidelnú kontrolu a údržbu zariadenia.

- a) Údržbu zariadenia musia vykonávať odborníci s príslušnými platnými vyhláškami.
- b) Skontrolujte, či je zariadenie dobre uzemnené a bezpečné.
- c) Skontrolujte, či sa v okolí nabíjacej hromady nenachádzajú potenciálne bezpečnostné riziká, ako napr. či sa tam nenachádzajú v blízkosti zdroje vysoké teplota, korózia alebo horľavé a výbušné predmety.
- d) Skontrolujte, či pripojenie pri vstupnej svorke napájacieho napätia je v poriadku a či sa na nej nevyskytuje žiadna abnormalita. Skontrolujte, či ostatné body svoriek nie sú uvoľnené.